

1 Установка Оборудования

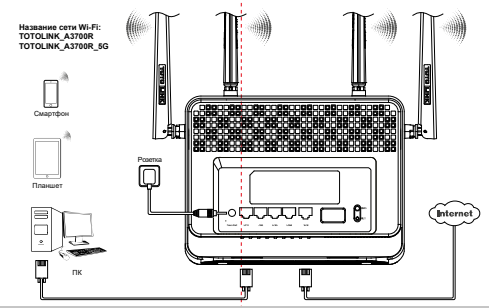

Светодиодные индикаторы, порты и клавиши

Индикатор питания	Выкл.	Подготовка к включению питания.
Индикатор CPU	Выкл. (зеленый)	Ожидание отключения питания.
CPU	Выкл.	Нормальная работа роутера.
SD2 4G LED	Выкл.	Патентованная работа, либо невозможная работа.
SD2 4G LED	Выкл.	SD2 4G порт работает в нормальном режиме.
WAN	Выкл.	Порт подключен.
WAN	Выкл.	Порт отключен.
LAN1-LAN4	Выкл.	Соединительный порт подключен.
LAN1-LAN4	Выкл.	Соединительный порт отключен.

DC Power / Litium	Подготовка к включению питания постоянного тока.
WAN Port	Подготовка к Интернет-соединению.
LAN1-Port	Подготовка к ПК-соединению (проводное соединение).
WiFi-Кнопка	Включение функции WPS, нажмите и удерживайте кнопку 3-5 секунд.
RST-Кнопка	Сброс к заводским настройкам, нажмите и удерживайте кнопку 5-8 сек., индикатор CPU загорится постоянно.

2 Настройка Роутера со Смартфона

1. Включите беспроводную сеть на вашем смартфоне и подключитесь к сети TOTOLINK_A3700R или TOTOLINK_A3700R_SG. Запустите браузер и введите <http://totolink.net> в адресной строке (P1).

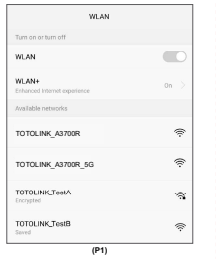

2. Введите **admin** в качестве пароля и нажмите **LOGIN** (P2).

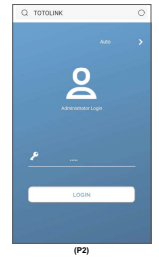

3. Установка Часового пояса. В соответствии с вашим расположением, выберите соответствующий часовой пояс, и нажмите **Next** (P3).

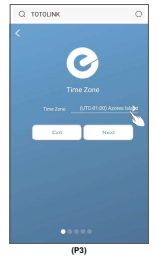

4. Настройка Интернета. Выберите подходящий тип соединения из списка и введите необходимую информацию, затем нажмите **Next** (P4/P5/P6).

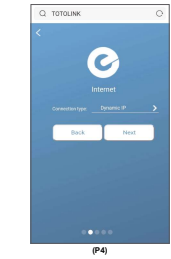

2 Настройка Роутера со Смартфона

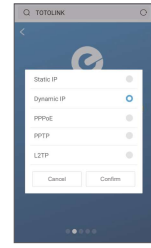

(P5)

5. Настройка Беспроводной Сети. Создайте пароль для сетей 2.4GHz и 5GHz (Также на этой странице можно изменить название Беспроводной сети Wi-Fi), затем нажмите **Next** (P7).



(P7)

6. В целях безопасности, создайте новый Пароль для доступа к маршрутизатору, и нажмите **Next** (P8).

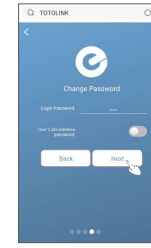

(P8)

7. Откроется страница со Сводной информацией по вашим настройкам. Запомните имя сети Wi-Fi и Пароль, нажмите **Done** (P9).



(P9)

Тип Подключения	Описание
Статический IP	Введите IP-адрес, Маску Подсети, Шлюз по умолчанию, и имя DNS, выберите ваш Провайдера.
Динамический IP	Не требуется ввод данных. Укажите у своего Провайдера название Динамического IP.
PPPoE	Введите Имя Пользователя и Пароль, указанные вашим Провайдером.
PPPoE	Введите Адрес Сервера, Имя Пользователя и Пароль, указанные вашим Провайдером.
L2TP	Введите Адрес Сервера, Имя Пользователя и Пароль, указанные вашим Провайдером.

(P6)

8. Несколько секунд займет сохранение настроек, после чего роутер будет автоматически перезагружен. На это время ваш Смартфон будет отключен от роутера. Откройте список беспроводных сетей на смартфоне, выберите созданную сеть и введите пароль. После этого у вас будет доступ к Wi-Fi (P10).

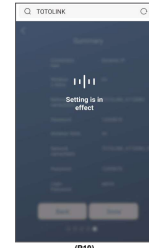

(P10)

3 Часто Задаваемые Вопросы

1. Не можете зайти на страницу управления роутером? Убедитесь, что ваш Смартфон подключен к Wi-Fi сети роутера и что вы ввели корректный адрес <http://totolink.net>. Используйте для доступа браузер Internet Explorer или Mozilla Firefox и обновите ПО роутера на последнюю прошивку.
2. Как сбросить настройки роутера на заводские? На выключенном роутере нажмите и держите клавишу RST 5-8 секунд, пока индикатор CPU не начнет быстро моргать.
3. Что делать, если вы забыли Пароль доступа к роутеру? Необходимо сбросить роутер к заводским настройкам. Пароль будет сброшен на admin.
4. Что делать, если вы забыли Пароль от сети Wi-Fi?
 - 1) Подключитесь к любому LAN-порту роутера и осуществите вход на страницу управления роутером для просмотра пароля Wi-Fi.
 - 2) Сбросьте роутер к заводским настройкам и осуществите повторную настройку роутера.